

# PATRIOT

TB-118

LA方式自動温調はんだこて

取扱説明書  
ユーザーズマニュアル

2007年 4月作成

第1版

日本ボンコート株式会社



**BONKOTE**<sup>®</sup>

# 1. はじめに

---

この度は、LA方式はんだこて「TB-118」をお求め頂き、誠にありがとうございます。本製品をご使用になる前に(安全上のご注意)を良くお読みの上、正しくお使いください。本書は、お読みになった後も大切に保管してください。

## 2. 安全上の注意

---



### 注意

#### 本製品をご使用になる前に必ずお読みください

- ・ 濡れた手で触らないでください。感電事故(死亡事故等)の危険性があります。
- ・ こて先は高温になっているため、火災、火傷に注意してください。
- ・ 製品の分解や改造を行わないでください。火災、故障、感電等の原因になります。
- ・ こて部の各ネジがゆるんでいないか、作業開始前に必ず確認してください。
- ・ 製品のメンテナンス(こて先、ヒーター、ヒーターカラー等の交換又は清掃)を行う際には、必ず電源スイッチを切り、電源プラグをコンセントから抜いた後、こて先が冷めたことを確認してから行ってください。
- ・ 交換部品(こて先、ヒーター、ヒーターカラー等)は、必ず純正部品をご使用ください。純正部品以外の部品を使用すると製品故障の原因になります。
- ・ 本製品を作業目的以外で使用しないでください。

### 3. TB-118の使用方法

#### (A) 使用前の準備

- ・本製品は、Kタイプはんだこてです。コントローラーに接続の際は、コントローラーのセンサー入力種類を良くご確認の上、使用してください。  
異種センサーで接続すると、実温度とかけ離れた温度で制御することになり、正しいはんだ付けが出来なくなります。
- ・使用する入力電圧を確認してください。異電圧で使用すると、ヒーターが破損する恐れがあります。



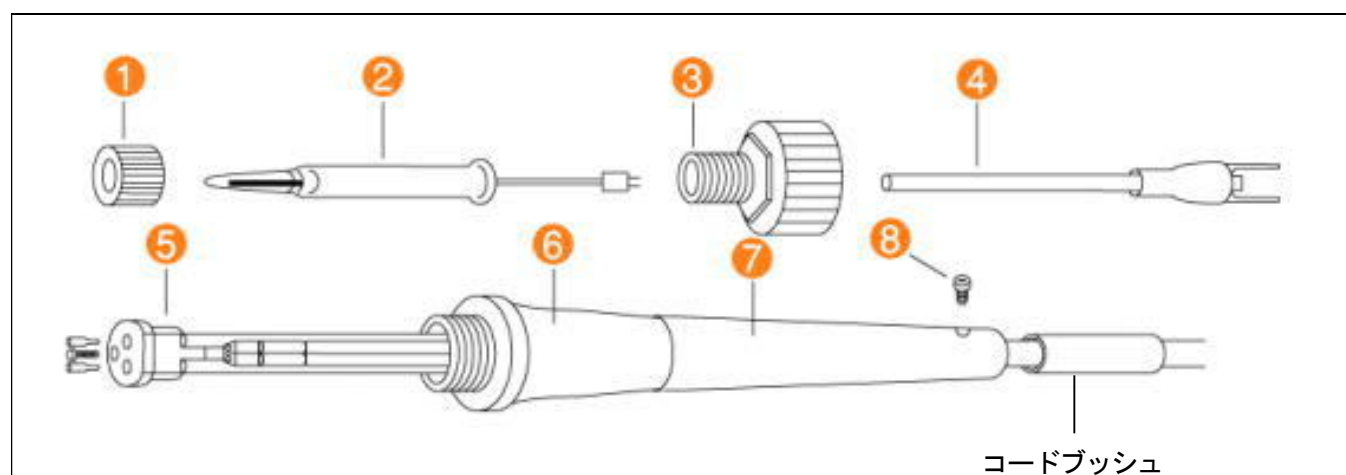

#### (B) 本体の名称









①	カバーナット	CN5
②	こて先	BN5シリーズ
③	放熱ナット	NA-42
④	ヒーター   100V	KPCE-100-18
⑤	コネクターピン付	RC-113
⑥	グリップカバー	6, 7セット販売
⑦	グリップケース	
⑧	セットボルト	PB-3

## 4. TB-118のメンテナンス

### (A) こて先の交換及びヒーター交換方法

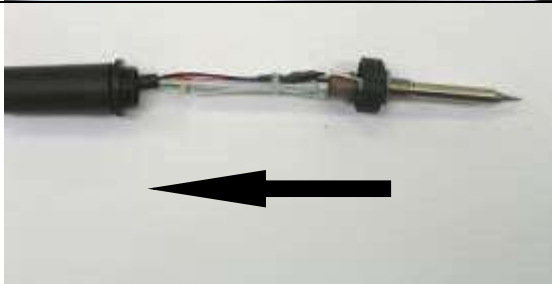
	<p>① 電源を切り、こて先を安全な温度に下げます。</p> <p>② グリップ端部のセットボルトをプラスドライバーで緩めます。</p>
	<p>③ カバーナットを外します。 (熱くない事を確認後)</p>
	<p>④ 放熱ナットを外します。</p>
	<p>⑤ メインソケット組をグリップケースより取り出します</p>
	<p>⑥ センサーコネクタを外します。</p>
	<p>⑦ 放熱ナットとこて先を外します。</p>
	<p>⑧ ヒーターを外し、新しいヒーターを取り付けます。ヒーター交換は終了です。</p>

	<p>⑨ 放熱ナットよりこて先を外します。</p>
	<p>⑩ 新しいこて先のセンサーコネクタを放熱ナットに挿入します。</p>
	<p>⑪ ⑩の放熱ナットとこて先をヒーターに挿入します。</p>
	<p>⑫ センサーを接続します。</p> <p>* センサーには極性が有りますので、必ず赤のマーキング同士を接続して下さい。</p>
	<p>⑬ メインソケット組をグリップケースに組み込みます。</p>
	<p>⑭ 放熱ナットを締めこみます。</p>



⑮カバーナットを締めこみます。



⑯ グリップ端部のセットボルトをプラスドライバーでしめます。



⑰ 各部、ガタ、しまっているか確認してください。

## 5. こてユニット部コネクタ配線

### (A) はんだこてTB-118

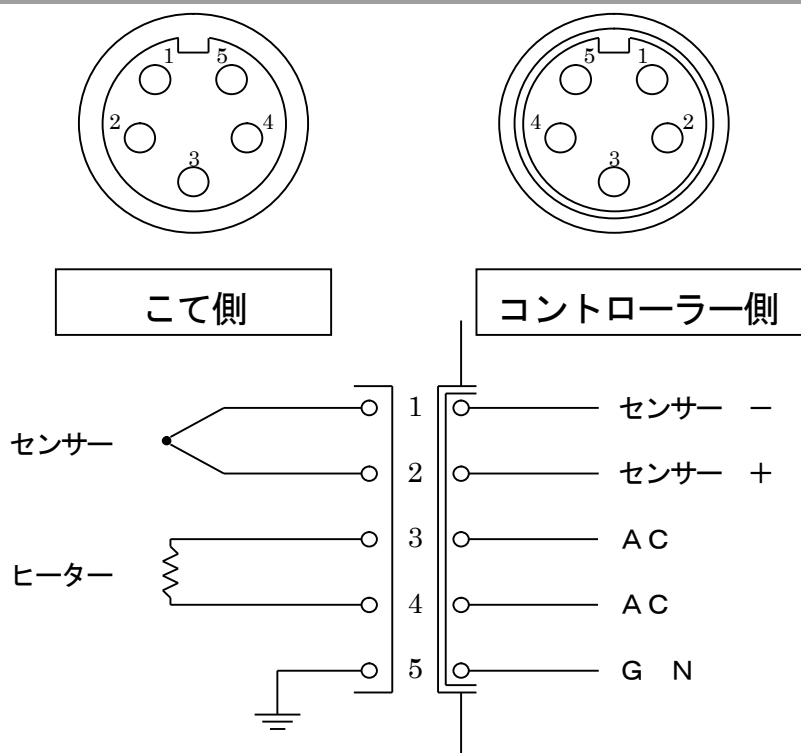

※こて先及びヒーター交換後の導通チェック

1-2ピン間	約20Ω
3-4ピン間	97~127Ω
3-5	50M以上
4-5	50M以上
5-こて先間	初期値 2Ω以下

上記抵抗値は、冷間時の目安値です。

温度により値が変わります。

## 6. 標準仕様

### (A) TB-118

こてユニット型番	TB-118
ヒーター出力	18W
ヒーター電圧	100V
こて先	BN5
ヒーター	アルミナセラミック
リーク電圧	2.0mV以下 (初期値)
アースライン抵抗	2.0Ω以下 (初期値)
コード	EPゴムコード: 1.3m

## 7. TB-118の保証とサービス

### (A) トラブルシューティング

症状	確認事項	処置
こてが熱くならない	①こてユニットとコントローラーは確実に接続されておりますか？	こてユニットのコネクタをロックして下さい。
	②ヒーターは切れていませんか？(導通確認)	ヒーターの交換
温度の異常表示 (急上昇・エラー表示等)	①センサーコネクタ接続の確認	接続状況確認
	②コて先センサー部の劣化や断線の確認	こて先の交換

### (B) 保証について

弊社の製品は厳密な社内検査を経て出荷されておりますが、万一製造上の不備による故障、あるいは運送中の事故等による故障がございましたら、お買い上げ頂きました販売店、または弊社までご連絡ください。

なお消耗品を除く保証期間は、ご購入後1年間となっております。

### (C) アフターサービスについて

本製品をご使用の際、調子が悪いと思われた時は、この説明書をもう一度ご覧になってお調べください。それでも調子が戻らない場合は、お買い上げ頂きました販売店、または弊社までご連絡ください。

# BONKOTE®

日本ボンコート株式会社

〒310-0852 茨城県水戸市笠原町600-14

TEL 029-241-2725

FAX 029-241-2726

<http://bonkote.co.jp>

E-mail : [info@bonkote.co.jp](mailto:info@bonkote.co.jp)